

UNO MILLE

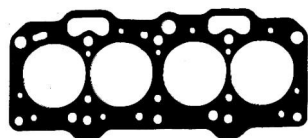

40001 PAK / ALC

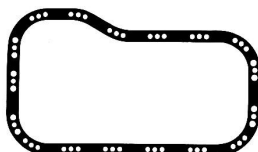

40416 CB

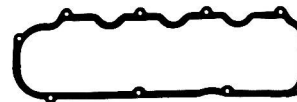

40426 AG



40320

40321 S



40042 AG



40322 S



40328 GV



40329 GV



40330 AG



40331 GV



40332 PP



40333 AG



40334 AG



40335 AG



40336 AG



40337 AG



40338 AG



40339 AG



40340 AG



40341 GV



40342 GV



40343 AG



40344 AG



40345 AG



40347 AG



40348 AG



40349 AG



40536 PP



40538 PP

(SCKIT 740306)

40006 CB N. Orig. 7075420-X Jogo de Juntas do Motor do Uno Mille - sem cabeçote

40006 PAK CB N. Orig. 7075420 Jogo de Juntas do Motor do Uno Mille - com cabeçote

N/Número	Original	Descrição	QT	N/ Número	Original	Descrição	QT
40001 PAK	7732330	Junta do cabeçote	01	40339 AG	4296113	Junta da tubagem	01
40042 AG	4351191	Junta da válvula termostática	01	40340 AG	4249520	Junta tampa traseira eixo manivela	01
40321 S	4296119	Jg. Juntas coletor admissão e escape	01	40341 GV	4193959	Flange entrada bomba d'água	01
40322 S		Junta da saída de escape	01	40342 GV	4351195	Junta do termostato	01
40328 GV	96607899	Junta da tampa de distribuição	01	40343 AG	4346839	Junta da bomba de combustível	01
40329 GV	4249517	Junta da carcaça de distribuição	01	40344 AG	3436840	Junta da bomba de combustível	02
40330 AG	4143730	Junta da bomba de combustível	01	40345 AG	4249517	Junta base do carburador	01
40331 GV	4250780	Junta corpo da bomba d'água	01	40347 AG	4386806	Junta tampa do girabrequim	01
40332 PP	4250500	Junta corpo da bomba de óleo	01	40348 AG	4346836	Junta do respiro	01
40333 AG	4346833	Junta da tampa dianteira bloco	01	40349AG	4386808	Junta da tampa dianteira	01
40334 AG	4346834	Junta da tampa traseira ao bloco	01	40416 CB	7669585	Junta do carter	01
40335 AG	4306146	Junta carburador ao coletor admissão	01	40426 AG	46434617	Junta da tampa de válvulas	01
40336 AG	4325360	Junta tampa trás.ao eixo manivela	01	40536 PP		Junta	01
40337 AG	4346415	Junta corpo bomba d'água ao bloco	01	40538 PP	7533577	Junta da bomba de óleo	01
40338 AG	4346836	Junta da tampa dianteira	01				

PÁLIO 1.0 ED / EDX – 1996 EM DIANTE MPI / PÁLIO 1.5 EL – MPI - 1996 EM DIANTE

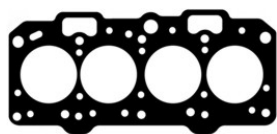

40001 PAK

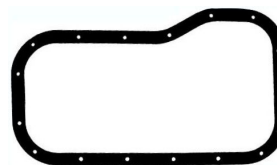

40316 CB



40426 NA



40021 S



40023 S



40022 NA



40032 PP



40034 NA



40035 NA



40036 NA



40037 NA



40041 NA



40248 NA



40328 GV



40329 GV



40331 GV



40333 NA



40334 NA



40336 NA



40338 NA



40339 NA



40340 NA



40341 GV



40347 NA



40536 PP



40538 PP

(SCKIT 740007)

40007 CB N. Orig. 7078794-X **Jogo de juntas do motor do Pálio 1.0 MPI - ED / EDX – 1996 ED - sem cabeçote**

40007 PAK CB N. Orig. 7078794 **Jogo de juntas do motor do Pálio 1.0 MPI - ED / EDX – 1996 ED - com cabeçote**

40008 CB N. Orig. 7078792-X **Jogo de juntas do motor Pálio 1.5 EL - MPI - 1996 ED - sem cabeçote**

40008 PAK CB N. Orig. 7078792 **Jogo de juntas do motor Pálio 1.5 EL - MPI - 1996 ED - com cabeçote**

N/Número	Original	Descrição	QT	N/ Número	Original	Descrição	QT
40001 PAK	7702783	Junta do cabeçote	01	40329 GV	4249517	Junta da carcaça de distribuição	01
40021 S	46451539	Junta do coletor escape / admissão	01	40331 GV	4250780	Junta corpo da bomba d'água	01
40022 NA	46435756	Junta da admissão Pálio 1.0 / 1.5	01	40333 NA	4346833	Junta da tampa dianteira bloco	01
40023 S	7798291	Junta da saída de escape	01	40334 NA	4346834	Junta da tampa traseira ao bloco	01
40032 PP	4250500	Junta da bomba de óleo	01	40336 NA	4325360	Junta tampa trás. ao eixo manivela	01
40034 NA	46434610	Junta da tampa dianteira do bloco	01	40338 NA	4346836	Junta da tampa dianteira	01
40035 NA	46434611	Junta da tampa traseira do bloco	01	40339 NA	4296113	Junta da tubagem	01
40036 NA	46440387	Junta tampa traseira ao cabeçote	01	40340 NA	4249520	Junta tampa traseira eixo manivela	01
40037 NA	46426930	Junta da bomba d'água	01	40341 GV	4193959	Flange entrada bomba d'água	01
40041 NA	46435757	Junta da injeção eletrônica	01	40347 NA	4386806	Junta tampa do girabrequim	01
40248 NA	4158100	Junta do respiro óleo	01	40426 NA	46434617	Junta da tampa de válvulas	01
40316 CB	4249510	Junta do carter	01	40536 PP		Junta	01
40328 GV	97607899	Junta da tampa de distribuição	01	40538 PP	7533577	Junta da bomba de óleo	01

STILO / PÁLIO 1.8 - 8 VÁLVULAS (POWER TRAIN)

10302 CV	10216 CB	10217 B
10221 S	10228 NA	810206 B
10219 NA	10229 NA	10433 NA
		AAC 014

40009 CB Jogo de Juntas do Motor Stilo / Pálío 1.8 - 8 Válvulas - sem cabeçote (motor Power Train)

40009 CV-CB Jogo de Juntas do Motor Stilo / Pálío 1.8 - 8 Válvulas - com cabeçote (motor Power Train)

N/Número	Original	Descrição	QT	N/ Número	Original	Descrição	QT
10302 CV		Junta de cabeçote	01	10228 NA	90409709	Junta da admissão	01
10216 CB	90409693	Junta do carter	01	10229 NA	90353564	Junta da distribuição	01
10217 B	90354545	Junta da tampa de válvulas	01	10433 NA	90411524	Junta da injeção eletrônica	01
10219 NA	90500068	Junta da tubagem ventilação	01	AAC 014		Arr.de cobre 14x20x1.5mm	01
10221 S	93227660	Junta da tubagem	01	810206 B		Kit de borrachas	01

STILO 1.8 16 VÁLVULAS (POWER TRAIN)

10301 CV	10215 B	10218 B	10229 NA
10219 NA	10220 NS	10222 S	10491 NA
			10822 S
ORI MBB 045	ORING 6160	AAC 014	AAC 020/A
			810208 B

40010 CB Jogo de Juntas do Motor Stilo 1.8 16 Válvulas - sem cabeçote (motor Power Train)

40010 CV CB Jogo de Juntas do Motor Stilo 16 1.8 Válvulas - com cabeçote (motor Power Train)

N/Número	Original	Descrição	QT	N/ Número	Original	Descrição	QT
10301 CV	90511490	Junta do cabeçote	01	10491 NA	90470736	Junta injeção eletrônica	01
10215 B	90412896	Junta do carter	01	10822 S	90128293	Junta da saída escape	01
10218 B	90501525/526	Junta da tampa de válvulas	01	810208 B		Kit de borrachas	01
10219 NA	90500068	Tubo ventilação carter	01	AAC 014		Arr.de cobre 14x20x1.5mm	02
10220 NS		Junta da admissão	01	AAC 020/A		Arr.de cobre 20x24x1.5mm	01
10222 S	90470032	Junta inferior coletor admissão	01	ORI MBB 045		Anel de borracha 45x4	01
10229 NA	94630027	Junta da distribuição	01	ORING 6160		Anel de borracha 15,3 x 2,4 mm	01

TIPO / TEMpra 2.0 – 8 VÁLVULAS

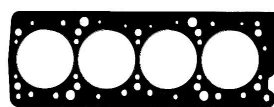

40201 PAK

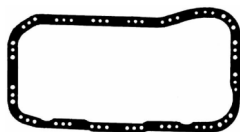

40216 CB

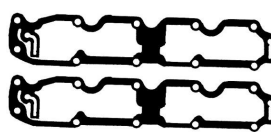

40224 NA

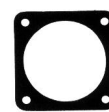

10452 NA

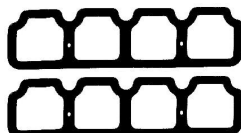

40226 B



40221 S



40222 S



40223 S



40225 NA



40228 NA



40230 NA



40231 NA



40232 NA



40235 NA



40236 NA



40237 NA



40238 NA



40240 NA



40242 NA



40247 NA



40246 NA



40248 NA



40251 NA



40252 NA



40253 NA



40254 NA



40255 NA



40256 NA

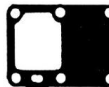

40257 NA

(SCKIT 740206)

40206 CB	N. Orig. 7096176-X	Jogo de juntas do motor Tipo / Tempra 2.0 8 válvulas - sem cabeçote
40206 PAK CB	N. Orig. 7096176	Jogo de juntas do motor Tipo / Tempra 2.0 8 válvulas - com cabeçote
40208 CB	N. Orig. 7096176-X	Jogo de juntas do motor do Tempra 2.0 8 válvulas - sem cabeçote
40208 PAK CB	N. Orig. 7096176	Jogo de juntas do motor do Tempra 2.0 8 válvulas - com cabeçote

N/Número	Original	Descrição	QT	N/ Número	Original	Descrição	QT
40201 PAK	7702783	Junta do cabeçote	01	40237 NA		Junta da bomba d'água	01
10452 NA	7700578	Junta da injeção eletrônica	01	40238 NA		Junta do respiro do óleo	01
40216 CB	7646248	Junta do carter	01	40240 NA	7701854	Junta bba d'água a válv. termostática	01
40221 S	7709759	Junta do coletor de admissão	01	40242 NA	7625743	Junta do tubo respiro óleo	01
40222 S	4176386	Junta da saída de escape	01	40246 NA	7703016	Junta do lado do volante	02
40223 S	7624284	Junta do coletor de escape	02	40247 NA	7703015	Junta do tubo de óleo	01
40224 NA	7676324	Junta lateral da tampa de válvulas	02	40248 NA	4158100	Junta do corpo do respiro	01
40225 NA	7628319	Junta tampa de comando auxiliar	02	40251 NA	4193959	Junta da bomba d'água / radiador	01
40226 B	7715789	Junta da tampa de válvulas	02	40252 NA	7639645	Junta da válvula antipoluição	01
40228 NA	4129763	Junta lateral do volante	01	40253 NA	5969318	Junta da lubrificação	01
40230 NA	7679976	Junta do corpo da bomba d'água	01	40254 NA	7702123	Junta da tampa do comando	01
40231 NA	7625514	Junta da válvula termostática	01	40255 NA	7702124	Junta da tampa do comando	01
40232 NA	7679976	Junta da bomba d'água	01	40256 NA	7640959	Junta da bomba d'água	01
40235 NA	7668658	Junta tampa bloco (lado do volante)	01	40257 NA	7625749	Junta da bomba de óleo	01
40236 NA	7625508	Junta da bomba de óleo	01				

TEMPRA / TIPO 2.0 – 16 VÁLVULAS

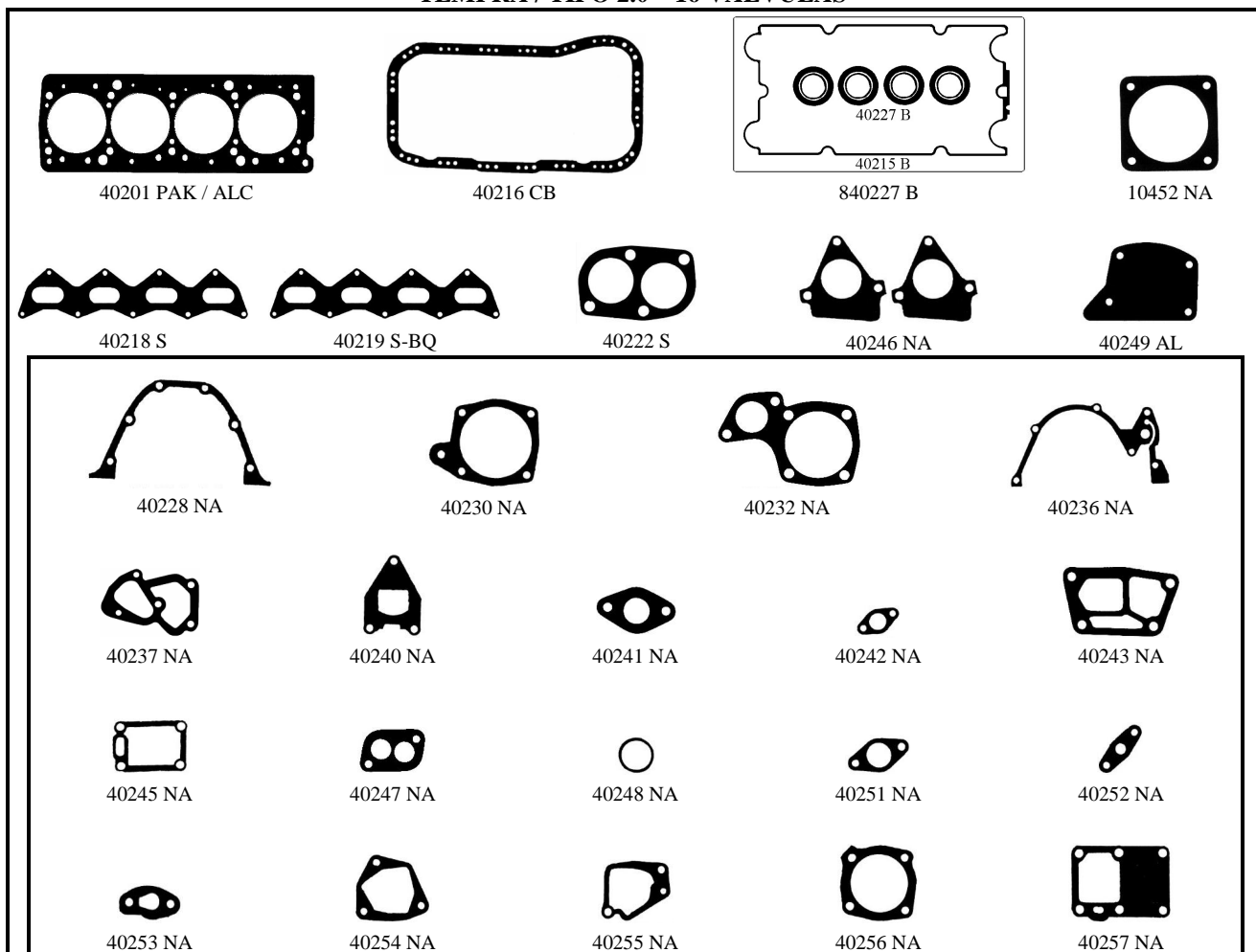

(SCKIT 740207)

40207 CB	N. Orig. 7076950-X	Jogo de juntas do motor do Tempra / Tipo 2.0 16 válvulas - sem cabeçote
40207 PAK CB	N. Orig. 7076950	Jogo de juntas do motor do Tempra / Tipo 2.0 16 válvulas - com cabeçote
40209 CB	N. Orig. 5893401-X	Jogo de juntas do motor do Tipo / Tempra 2.0 16 válvulas - sem cabeçote
40209 PAK CB	N. Orig. 5893401	Jogo de juntas do motor do Tipo / Tempra 2.0 16 válvulas - com cabeçote

N/Número	Original	Descrição	QT	N/ Número	Original	Descrição	QT
40201 PAK	7702783	Junta do cabeçote	01	40243 NA	4179155	Junta da bomba d'água ao bloco	01
10452 NA	7700578	Junta da injeção eletrônica	01	40245 NA	7625510	Junta câmara bomba de óleo	01
40216 CB	7646248	Junta do carter	01	40246 NA	7703016	Junta do lado do volante	02
40218 S	7700581	Junta do coletor escape	01	40247 NA	7703015	Junta do tubo de óleo	01
40219 S-BQ	7668195	Junta do coletor de admissão	01	40248 NA	4158100	Junta do corpo do respiro	01
40222 S	4176386	Junta do escape	01	40249 AL	7748504	Junta do respiro	01
40228 NA	4129763	Junta lateral do volante	01	40251 NA	4193959	Junta da bomba d'água / radiador	01
40230 NA	7679976	Junta do corpo da bomba d'água	01	40252 NA	7639645	Junta da válvula antipoluição	01
40232 NA	7679976	Junta da bomba d'água	01	40253 NA	5959318	Junta da lubrificação	01
40236 NA	7625508	Junta da bomba de óleo	01	40254 NA	7702123	Junta da tampa do comando	01
40237 NA		Junta da bomba d'água	01	40255 NA	7702124	Junta da tampa do comando	01
40240 NA	7701854	Junta bomba d'água válv.termost.	01	40256 NA	7640959	Junta da bomba d'água	01
40241 NA	7639644	Junta do coletor de admissão	01	40257 NA	7625749	Junta da bomba de óleo	01
40242 NA	7625743	Junta do tubo respiro óleo	01	840227 B	7527826	Kit de borrachas	01

FIAT 1050 / 1300 - FIAT 147 / OGGI / PANORAMA / UNO / PRÊMIO / ELBA / SPAZIO - 1980 EM DIANTE

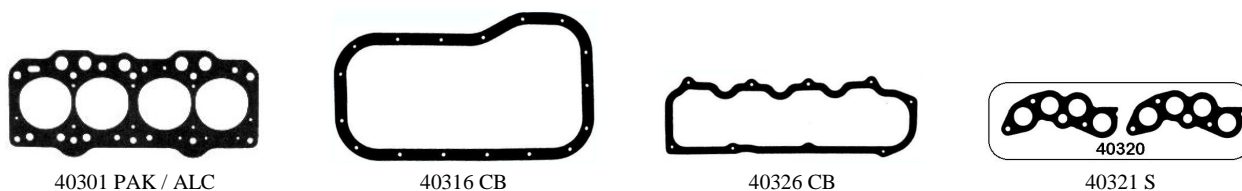

40301 PAK / ALC

40316 CB

40326 CB

40321 S



40322 S



02005 BAG-P



02006 BAG-P



02269 BAG-P



02514 BRE-F

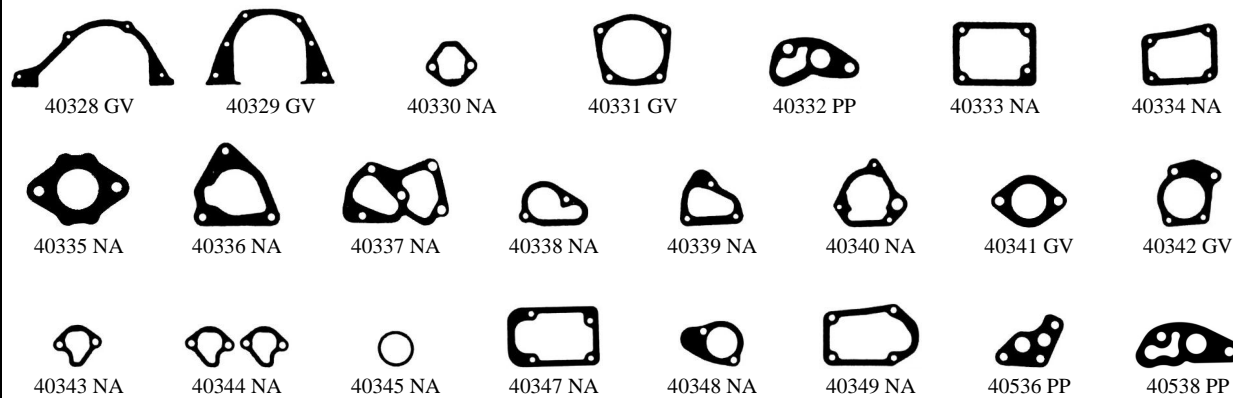

40328 GV

40329 GV

40330 NA

40331 GV

40332 PP

40333 NA

40334 NA



40335 NA



40336 NA



40337 NA



40338 NA



40339 NA



40340 NA



40341 GV



40342 GV



40343 NA



40344 NA



40345 NA



40347 NA



40348 NA



40349 NA



40536 PP



40538 PP

(SCKIT 740306)

40306 CB	N. Orig. 7077611-X	Jogo de Juntas do Motor 1050 / 1300 / Fiat 147 / Oggi / Panorama / Uno / Prêmio / Elba / Spazio 1980 em diante - sem cabeçote , sem retentor
40306 PAK ALC SC	N. Orig. 7077611	Jogo de Juntas do Motor 1050 / 1300 / Fiat 147 / Oggi / Panorama / Uno / Prêmio / Elba / Spazio 1980 em diante - com cabeçote, sem retentor
40308 PAK ALC SC		Jogo de Juntas do Motor 1050 / 1300 / Fiat 147 / Oggi / Panorama / Uno / Prêmio / Elba / Spazio 1980 em diante - com cabeçote, com retentor

N/Número	Original	Descrição	QT	N/ Número	Original	Descrição	QT
40301 PAK	7506643	Junta do cabeçote	01	40339 NA	4296113	Junta da tubagem	01
40316 CB	4249510	Junta do carter	01	40340 NA	4249520	Junta tampa traseira eixo manivela	01
40321 S	7732314	Junta do coletor escape	01	40341 GV	4193959	Flange entrada bomba d'água	01
40322 S		Junta da saída de escape	01	40342 GV	4351195	Junta do termostato	01
40326 CB	4323710	Junta da tampa de válvulas	01	40343 NA	4346839	Junta da bomba de combustível	01
40328 GV	97607899	Junta da tampa de distribuição	01	40344 NA	4346840	Junta da bomba de combustível	02
40329 GV	4249517	Junta da carcaça de distribuição	01	40345 NA	4249517	Junta base do distribuidor	01
40330 NA	4143730	Junta da bomba de combustível	01	40347 NA	4386806	Junta tampa do girabrequim	01
40331 GV	4250780	Junta corpo da bomba d'água	01	40348 NA	4346836	Junta do respiro	01
40332 PP	4250500	Junta do corpo da bomba d'água	01	40349 NA	4346808	Junta da tampa dianteira	01
40333 NA	4346833	Junta da tampa dianteira bloco	01	2005 BAG-P		Retentor	01
40334 NA	4346834	Junta da tampa traseira ao bloco	01	2006 BAG-P		Retentor	01
40335 NA	4306146	Junta carburador ao col. admissão	01	02269 BAG-P		Retentor	02
40336 NA	4325360	Junta tampa traseira ao eixo	01	2514 BRE-F		Vedador de válvulas	08
40337 NA	4346415	Junta corpo da bomba d'água ao	01	40536 PP		Junta	01
40338 NA	4346836	Junta da tampa dianteira	01	40538 PP	7533577	Junta da bomba de óleo	01

MOTOR FIAT 1500 - FIASA

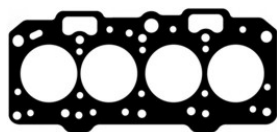

40001 PAK

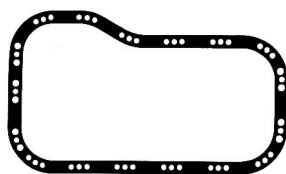

40416 CB

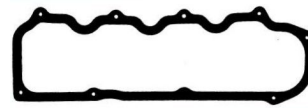

40326 CB

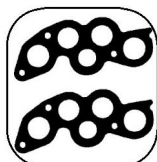

40421 S



40042 NA



40322 S



40328 GV



40329 GV



40330 NA



40331 GV



40332 PP



40333 NA



40334 NA



40335 NA



40336 NA



40337 NA



40338 NA



40339 NA



40340 NA



40341 GV



40342 GV



40343 NA



40344 NA



40345 NA



40347 NA



40348 NA



40349 NA



40536 PP



40538 PP

(SCKIT 740306)

40406 CB N. Orig. 7077616/1 **Jogo de juntas do motor do Fiat 1500 - Fiasa - sem cabeçote**

40406 PAK CB N. Orig. 7077616 **Jogo de juntas do motor do Fiat 1500 - Fiasa - com cabeçote**

N/Número	Original	Descrição	QT	N/ Número	Original	Descrição	QT
40001 PAK	7702783	Junta de cabeçote	01	40339 NA	4296113	Junta da tubagem	01
40042 NA	4351191	Junta da válvula termostática	01	40340 NA	4249520	Junta tampa traseira eixo manivela	01
40322 S		Junta da saída de escape	01	40341 GV	4193959	Flange entrada bomba d'água	01
40326 CB	4323710	Junta da tampa de válvulas	01	40342 GV	4351195	Junta do termostato	01
40328 GV	97607899	Junta da tampa de distribuição	01	40343 NA	4346839	Junta da bomba de combustível	01
40329 GV	4249517	Junta da carcaça de distribuição	01	40344 NA	4346840	Junta da bomba de combustível	02
40330 NA	4143730	Junta da bomba de combustível	01	40345 NA	4249517	Junta base do distribuidor	01
40331 GV	4250780	Junta corpo da bomba d'água	01	40347 NA	4386806	Junta tampa do girabrequim	01
40332 PP	4250500	Junta corpo da bomba de óleo	01	40348 NA	4646836	Junta do respiro	01
40333 NA	4346833	Junta da tampa dianteira bloco	01	40349 NA	4477229	Junta da tampa dianteira	01
40334 NA	4346834	Junta da tampa traseira ao bloco	01	40416 CB	7669585	Junta do carter	01
40335 NA	4246146	Junta carburador ao coletor admissão	01	40421 S		Junta da tubagem admissão / escape	01
40336 NA	4325360	Junta tampa traseira ao eixo manivela	01	40536 PP		Junta	01
40337 NA	4346415	Junta corpo da bomba d'água ao bloco	01	40538 PP	7533577	Junta da bomba de óleo	01
40338 NA	4346836	Junta da tampa dianteira	01				

MOTOR 1500 – UNO / PRÊMIO / ELBA (SEVEL)

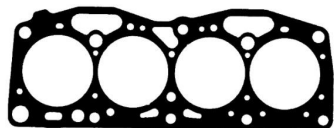

40501 PAK / ALC



40516 CB



40526 CB

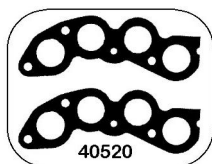

40521 S



40522 S



40527 NA



40528 GV



40529 GV



40530 NA



40531 NA



40532 GV



40533 GV



40534 GV



40535 GV



40536 PP



40537 NA



40538 PP



40539 GV



40540 NA



40541 NA



40542 NA



40543 NA



40544 NA



40545 NA



40546 NA



40639 NA

(SCKIT 740506)

40506 CB N. Orig. 7074220-X Jogo de juntas do motor 1500 Uno / Prêmio / Elba (Sevel) - sem cabeçote

40506 PAK CB N. Orig. 7074220 Jogo de juntas do motor 1500 Uno / Prêmio / Elba (Sevel) – com cabeçote

N/Número	Original	Descrição	QT	N/ Número	Original	Descrição	QT
40501 PAK	7508621	Junta do cabeçote	01	40535 GV	4915119	Junta da tampa do óleo	01
40516 CB	4179038	Junta do carter	01	40536 PP	4179138	Junta da bomba de óleo	01
40521 S	4309031	Junta do coletor de admissão	01	40537 NA	4179177	Junta tampa do óleo do comando	01
40522 S		Junta da saída de escape	01	40538 PP	7533577	Junta da bomba de óleo	01
40526 CB	4300225	Junta da tampa de válvulas	01	40539 GV	4198159	Junta bocal da saída d'água	01
40527 NA	4474289	Junta superior das válvulas (gaiola)	01	40540 NA	4158100	Junta do respiro do motor	01
40528 GV	4179043	Junta tampa dianteira da distribuição	01	40541 NA	4109133	Junta distribuidor ao bloco	01
40529 GV	4302267	Junta da tampa traseira da distribuição	01	40542 NA	7538249	Junta do tubo da bomba de óleo	01
40530 NA	5937811	Junta da tampa traseira do motor	01	40543 NA 1/64	4205663/1	Junta da bomba combustível	01
40531 NA	4254031	Junta tampa dianteira bloco do motor	01	40544 NA 1/32	4205663/2	Junta da bomba combustível	01
40532 GV	4179155	Junta da bomba ao bloco	01	40545 NA 1/16	4205663/3	Junta da bomba combustível	01
40533 GV	4179154	Junta corpo da bomba d'água	01	40546 NA	4179113	Junta da bomba combustível	01
40534 GV	4193959	Flange entrada da bomba d'água	01	40639 NA	7615049	Junta da válvula termostática	01

MOTOR 1600 – UNO / PRÊMIO / ELBA (SEVEL)

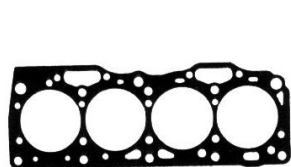

40601 PAK / ALC



40516 CB



40626 CB

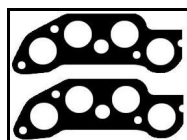

40621 S



40522 S



40527 NA



40528 GV



40529 GV



40530 GV



40531 NA



40532 GV



40533 GV



40534 GV



40535 GV



40536 PP



40537 NA



40538 PP



40539 GV



40540 NA



40541 NA



40542 NA



40543 NA



40544 NA



40545 NA



40546 NA



40637 NA



40639 NA

(SCKIT 740606)

40606 CB N. Orig. 7075342-X **Jogo de juntas do motor 1600 - Uno / Prêmio / Elba (Sevel) - sem cabeçote**

40606 PAK CB N. Orig. 7075342 **Jogo de juntas do motor 1600 - Uno / Prêmio / Elba (Sevel) - com cabeçote**

N/Número	Original	Descrição	QT	N/ Número	Original	Descrição	QT
40601 PAK	7667005	Junta do cabeçote	01	40538 PP	7533577	Junta da bomba de óleo	01
40516 CB	4179038	Junta do carter	01	40539 GV	4198159	Junta bocal da saída d'água	01
40522 S		Junta da saída de escape	01	40540 NA	4158100	Junta do respiro do motor	01
40527 NA	4474289	Junta superior das válvulas (gaiola)	01	40541 NA	4109133	Junta distribuidor ao bloco	01
40528 GV	4179043	Junta tampa dianteira da distribuição	01	40542 NA	7538249	Junta do tubo da bomba de óleo	01
40529 GV	4302267	Junta da tampa traseira da distribuição	01	40543 NA 1/64	4205663/1	Junta da bomba combustível	01
40530 GV	5937811	Junta da tampa traseira do motor	01	40544 NA 1/32	4205663/2	Junta da bomba combustível	01
40531 NA	4254031	Junta tampa dianteira bloco do motor	01	40545 NA 1/16	4205663/3	Junta da bomba combustível	01
40532 GV	4179155	Junta da bomba ao bloco	01	40546 NA	4179113	Junta da bomba combustível	01
40533 GV	4179154	Junta corpo da bomba d'água	01	40621 S	7625373	Jg juntas col. Admissão / escape	01
40534 GV	4193959	Flange entrada da bomba d'água	01	40626 CB	7554851	Junta da tampa de válvulas	01
40535 GV	4915119	Junta da tampa do óleo	01	40637 NA	7597760	Junta tampa posterior comando	01
40536 PP	4179138	Junta da bomba de óleo	01	40639 NA	7615049	Junta da válvula termostática	01
40537 NA	4179177	Junta tampa do óleo do comando	01				

FIAT TIPO 1.6 (SEVEL)

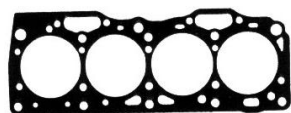

40601 PAK / ALC

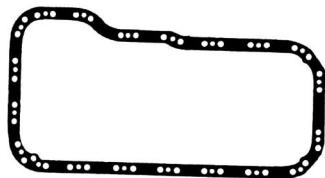

40616 CB

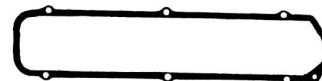

40625 CB



40248 NA



40522 S



40627 NA



40619 S



40528 GV



40529 GV



40530 GV



40532 GV



40533 GV



40534 GV



40535 GV



40536 PP



40537 NA



40632 GV



40637 NA



40642 GV

40607 CB N. Orig. 5893281-X Jogo de juntas do motor do Tipo 1.6 (Sevel) - sem cabeçote

40607 PAK CB N. Orig. 5893281-X Jogo de juntas do motor do Tipo 1.6 (Sevel) - com cabeçote

N/Número	Original	Descrição	QT	N/ Número	Original	Descrição	QT
40601 PAK	7667005	Junta do cabeçote	01	40536 PP	4179138	Junta da bomba de óleo	01
40248 NA	4158100	Junta do respiro	01	40537 NA	4179177	Junta tampa do óleo do comando	01
40522 S	7646609	Junta da saída de escape	01	40616 CB	50002911	Junta do carter	01
40528 GV	4179043	Junta tampa dianteira da distribuição	01	40619 S	7772495	Junta col. Admissão / escape	01
40529 GV	4302267	Junta da tampa traseira da distribuição	01	40625 CB	7554851	Junta da tampa de válvulas	01
40530 GV	5937811	Junta da tampa traseira do motor	01	40627 NA	7784728	Junta superior válvulas (gaiola)	01
40532 GV	4179155	Junta da bomba ao bloco	01	40632 GV	97052379	Junta da bomba d'água	01
40533 GV	4179154	Junta corpo da bomba d'água	01	40637 NA	7597760	Junta tampa posterior comando	01
40534 GV	4193959	Flange entrada da bomba d'água	01	40642 GV	7615046/1	Junta da válvula termostática	01
40535 GV	4915119	Junta da tampa do óleo	01				

FIAT PÁLIO / SIENA / TIPO 1.6 - 16 VÁLVULAS

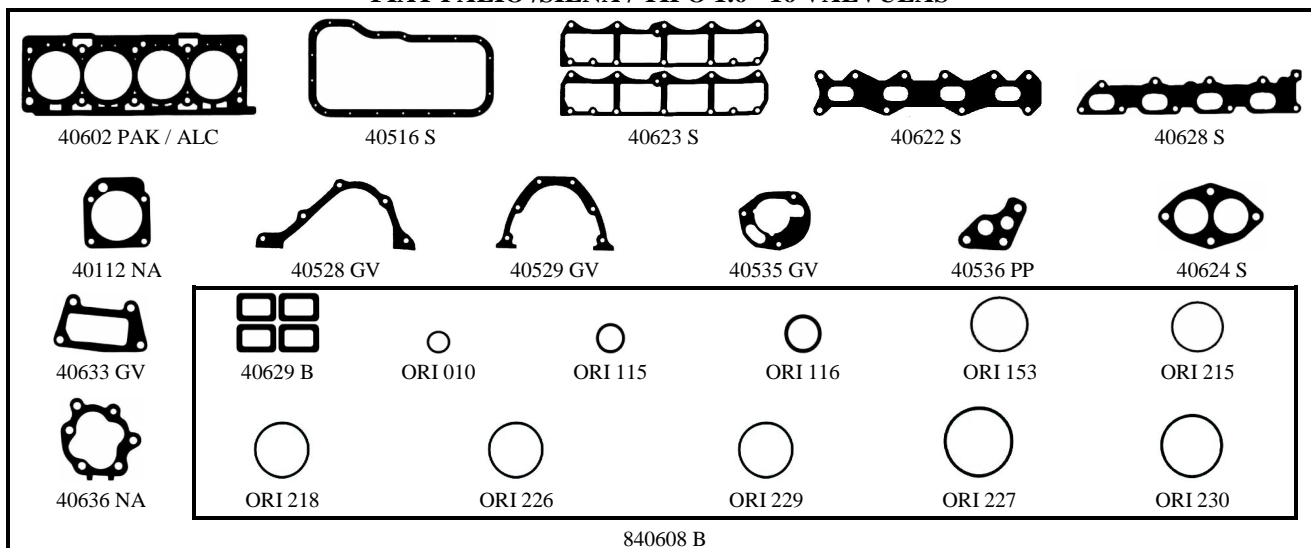

40608 CB N. Orig. 7078793-X **Jogo de juntas do motor do Pálío / Siena / Tipo 1.6 - 16 válvulas - sem cabeçote**

40608 PAK CB N. Orig. 7078793 **Jogo de juntas do motor do Pálío / Siena / Tipo 1.6 - 16 válvulas - com cabeçote**

N/Número	Original	Descrição	QT	N/ Número	Original	Descrição	QT
40602 PAK	46410960	Junta do cabeçote	01	40633 GV	7770023	Junta da bomba d'água	01
40112 NA	9947376	Junta da injeção eletrônica	01	40636 NA		Junta da bomba de óleo	01
40516 S	7663366	Junta do carter	01	ORI 010		Anel 6,07 x 1,78	01
40528 GV	4179043	Junta tampa dianteira da distribuição	01	ORI 115	7792369	Anel 17,12 x 2,62	01
40529 GV	4302267	Junta da tampa traseira da distribuição	01	ORI 116	7792371	Anel 18,92 x 2,62	01
40535 GV	4915119	Junta da tampa do óleo	01	ORI 153		Anel 88,57 x 2,62	01
40536 PP	4179138	Junta da bomba de óleo	01	ORI 215		Anel 26,57 x 3,53	01
40622 S	46412116	Junta do coletor de escape	01	ORI 218		Anel 31,34 x 3,53	01
40623 S	7773831	Junta superior do cabeçote	02	ORI 226		Anel 50,39 x 3,53	01
40624 S	46737554	Junta da saída de escape	01	ORI 227		Anel 53,57 x 3,53	01
40628 S	46410505	Junta do coletor de admissão	01	ORI 229		Anel 59,92 x 3,53	01
40629 B	46402220	Borracha admissão do Pálío	04	ORI 230		Anel 63,08 x 3,53	01

UNO / PÁLIO / SIENA - MOTOR FIRE 1000 - 8 VÁLVULAS

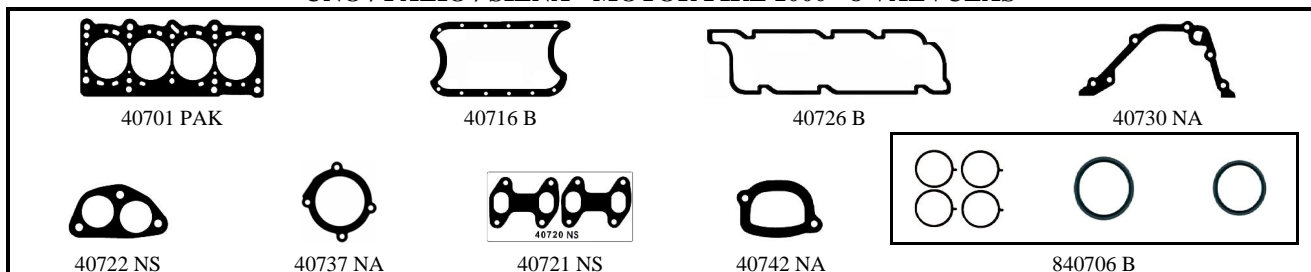

40706 CB **Jogo de juntas do motor Fire 1000 8 válvulas – Uno / Pálío / Siena - sem cabeçote**

40706 PAK CB **Jogo de juntas do motor Fire 1000 8 válvulas – Uno / Pálío / Siena - com cabeçote**

N/Número	Original	Descrição	QT	N/ Número	Original	Descrição	QT
40701 PAK	46546120	Junta do cabeçote	01	40730 NA	46552427	Junta da tampa de distribuição	01
40716 B	4249510	Junta do carter	01	40737 NA	46761181	Junta da bomba d'água	01
40721 NS	46546134	Jogo de juntas coletor de escape	01	40742 NA	7604488	Junta do termostato	01
40722 NS	46465291	Junta da saída de escape	01	840706 B		Kit de borrachas	01
40726 B	46748519	Junta da tampa de válvulas	01				

PÁLIO / SIENA - MOTOR FIRE 1000 - 16 VÁLVULAS

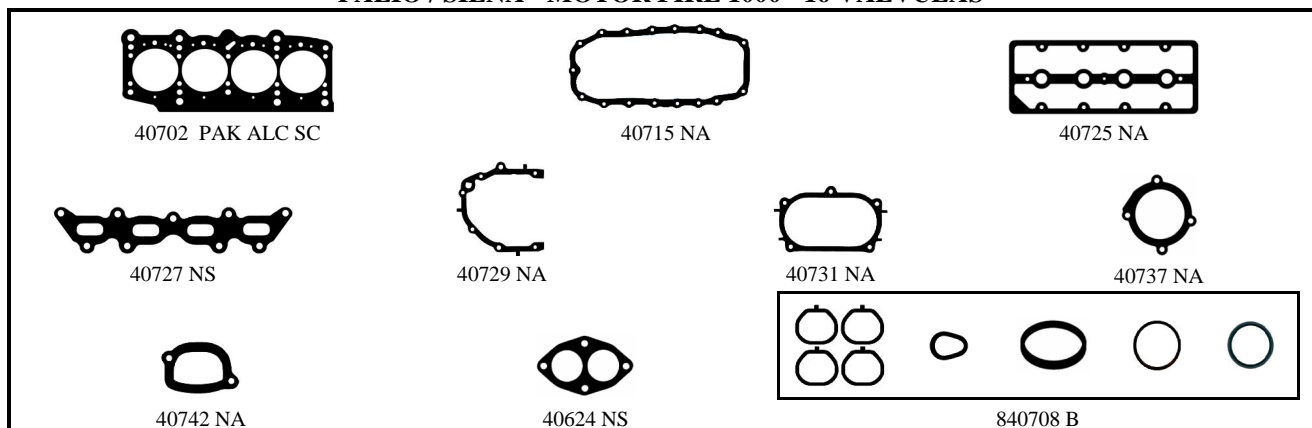

40708 CB Jogo de juntas do motor Fire 1000 16 válvulas – Pálio / Siena 2001 ED - sem cabeçote

40708 PAK CB SC Jogo de juntas do motor Fire 1000 16 válvulas – Pálio / Siena 2001 ED - com cabeçote

N/Número	Original	Descrição	QT	N/ Número	Original	Descrição	QT
40624 S	46774747	Junta da saída de escape	01	40729 NA	46552317	Junta da tampa de distribuição	01
40702 PAK ALC SC	46541740	Junta de cabeçote	01	40731 NA	46751961	Junta	01
40715 NA	46745223	Junta do cárter	01	40737 NA	46761181	Junta da bomba d'água	01
40725 NA	46513955	Junta da tampa de válvulas	01	40742 NA	7604488	Junta do termostato	01
40727 NS	46526271	Jogo do coletor de escape	01	840708 B		Kit de borrachas	01

MAREA 1.8 - 16 VÁLVULAS

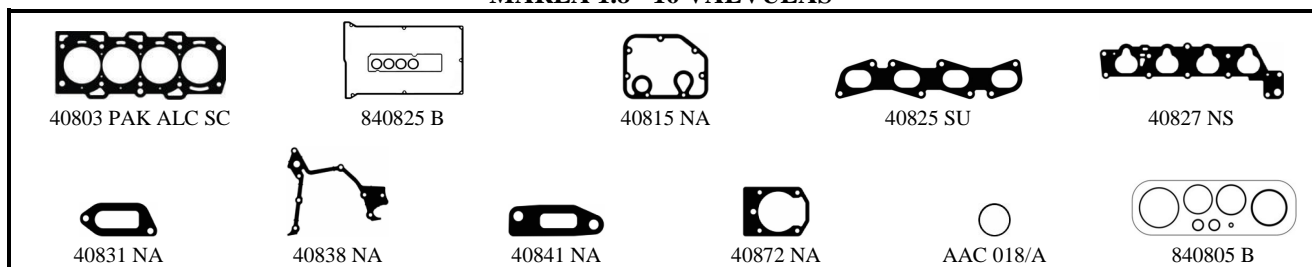

40805 CB Jogo de juntas do motor do Marea 1.8 - 16 V - sem cabeçote

40805 PAK ALC SC Jogo de juntas do motor do Marea 1.8 - 16 V - com cabeçote

N/Número	Original	Descrição	QT	N/ Número	Original	Descrição	QT
40803 PAK ALC SC		Junta do cabeçote	01	40841 NA	60811331	Junta do cano de água	01
40815 NA		Junta inferior do carter	01	40872 NA	60655397	Junta da injeção eletrônica	01
40825 SU	60611531	Junta do coletor de escape	01	840805 B		Kit de borrachas	01
40827 NS		Junta do coletor de admissão	01	840825 B		Kit da tampa de válvulas	01
40831 NA		Junta do cano de água	01	AAC 018/A		Arr. de cobre 18 x 21,9 x 1,5 mm	01
40838 NA	46457491	Junta da bomba de óleo	01				

MAREA 2.0 - 20 VÁLVULAS (ATÉ 2000)

40801 PAK ALC SC	40816 CB	840826 B	40821 NS				
40823 NS	40822 NS	40829 NA	40830 NA				
10452 NA	40828 NA	40831 NA	840806 B				
			AAA 018				
40806 CB Jogo de juntas do motor do Marea 2.0 - 20 V até 2000 - sem cabeçote							
40806 PAK ALC SC Jogo de juntas do motor do Marea 2.0 - 20 V até 2000 - com cabeçote							
N/Número	Original	Descrição	QT	N/ Número	Original	Descrição	QT
10452 NA		Junta da injeção eletrônica	01	40829 NA		Junta do mancal	01
40801 PAK ALC SC		Junta do cabeçote	01	40830 NA		Junta da bomba d'água	01
40816 CB		Junta do carter	01	40831 NA		Junta do cano d'água	01
40821 NS		Junta da tubagem de escape	01	840806 B		Kit de borrachas	01
40822 NS		Junta do escape	01	840826 B		Kit da tampa de válvulas	01
40823 NS		Junta da admissão	01	AAA 018		Arr. de alum. 18,2 x 24 x 1,5 mm	02
40828 NA		Junta da distribuição	01				

MAREA 2.0 - 20 VÁLVULAS (2001 EM DIANTE)

40801 PAK / ALC	40816 CB	840827 B	40821 NS				
40823 NS	40822 NS	40829 NA	40830 NA				
10452 NA	40828 NA	40831 NA	840806 B				
			AAA 018				
40807 CB Jogo de juntas do motor do Marea 2.0 - 20 V - 2001 ED - sem cabeçote							
40807 PAK ALC SC Jogo de juntas do motor do Marea 2.0 - 20 V - 2001 ED - com cabeçote							
N/Número	Original	Descrição	QT	N/ Número	Original	Descrição	QT
10452 NA		Junta da injeção eletrônica	01	40829 NA		Junta do mancal	01
40801 PAK ALC		Junta do cabeçote	01	40830 NA		Junta da bomba d'água	01
40816 CB		Junta do carter	01	40831 NA		Junta do cano d'água	01
40821 NS		Junta da tubagem de escape	01	840806 B		Kit de borrachas	01
40822 NS		Junta do escape	01	840827 B		Kit da tampa de válvulas	01
40823 NS		Junta da admissão	01	AAA 018		Arr. de alum. 18,2 x 24 x 1,5 mm	02
40828 NA		Junta da distribuição	01				

MAREA 2.4 - 20 VÁLVULAS (2001 ED)

40802 PAK ALC SC	40816 CB	840827 B	40821 NS				
40823 NS	40822 NS	40829 NA	40830 NA				
10452 NA	40828 NA	40831 NA	840806 B	AAA 018			
40808 CB Jogo de juntas do motor do Marea 2.4 - 20 V - 2001 ED - sem cabeçote							
40808 PAK ALC SC Jogo de juntas do motor do Marea 2.4 - 20 V - 2001 ED - com cabeçote							
N/Número	Original	Descrição	QT	N/ Número	Original	Descrição	QT
10452 NA		Junta da injeção eletrônica	01	40829 NA		Junta do mancal	01
40802 PAK ALC SC		Junta do cabeçote	01	40830 NA		Junta da bomba d'água	01
40816 CB		Junta do carter	01	40831 NA		Junta do cano d'água	01
40821 NS		Junta da tubagem de escape	01	840806 B		Kit de borrachas	01
40822 NS		Junta do escape	01	840827 B		Kit da tampa de válvulas	01
40823 NS		Junta da admissão	01	AAA 018		Arr. de alum. 18,2 x 24 x 1,5 mm	02
40828 NA		Junta da distribuição	01				

RETIFICAÇÃO DE VÁLVULAS - UNO MILLE

40001 PAK / ALC	40426 NA	40320 S					
40322 S	40331 GV	40336 NA					
40337 NA	40339 NA	40341 GV	40342 GV				
40011 CB N. Orig. 7075420/3 Jogo de juntas superior do motor do Uno Mille - sem cabeçote							
40011 PAK CB N. Orig. 7075420/1 Jogo de juntas superior do motor do Uno Mille - com cabeçote							
N/Número	Original	Descrição	QT	N/ Número	Original	Descrição	QT
40001 PAK	7702783	Junta do cabeçote	01	40337 NA	4346415	Junta corpo bomba d'água ao bloco	01
40321 S	4296119	Jg. Juntas coletor admissão / escape	01	40339 NA	4296113	Junta da tubagem	01
40322 S		Junta da saída de escape	01	40341 GV	4193959	Flange entrada bomba d'água	01
40331 GV	4250780	Junta corpo da bomba d'água	01	40342 GV	4351195	Junta do termostato	01
40336 NA	4325360	Junta tampa traseira ao eixo manivela	01	40426 NA	46434617	Junta da tampa de válvulas	01

RETIFICAÇÃO DE VÁLVULAS - PÁLIO 1.0 ED / EDX – 1996 EM DIANTE

40001 PAK / ALC	40426 NA	40021 S	40022 NA	40023 S			
40036 NA	40037NA	40331 GV	40336 NA	40339 NA	40341 GV		
40012 CB N. Orig. 7078794-1X Jogo de juntas superior do Pálio 1.0 ED / EDX – 1996 ED - sem cabeçote							
40012 PAK CB N. Orig. 7078794/1 Jogo de juntas superior do Pálio 1.0 ED / EDX – 1996 ED - com cabeçote							
N/Número	Original	Descrição	QT	N/ Número	Original	Descrição	QT
40001 PAK	7702783	Junta do cabeçote	01	40331 GV	4250780	Junta corpo da bomba d'água	01
40021 S	46451539	Junta do coletor escape / admissão	01	40336 NA	4325360	Junta tampa trás. ao eixo manivela	01
40022 NA	46435756	Junta da admissão Pálio 1.0 / 1.5	01	40339 NA	4296113	Junta da tubagem	01
40023 S	7798291	Junta da saída de escape	01	40341 GV	4193959	Flange entrada bomba d'água	01
40036 NA	46440387	Junta tampa traseira ao cabeçote	01	40426 NA	46434617	Junta da tampa de válvulas	01
40037 NA	46426930	Junta da bomba d'água	01				

RETIFICAÇÃO DE VÁLVULAS – STILO / PÁLIO 1.8 – 8 VÁLVULAS (POWER TRAIN)

10302 CV	10217 B	10221 S					
10228 NA	10230 B	10856 B					
40013 CB Jogo de Juntas Superior Stilo / Pálio 1.8 - 8 Válvulas - sem cabeçote (motor Power Train)							
40013 CV CB Jogo de Juntas Superior Stilo / Pálio 1.8 – 8 Válvulas - com cabeçote (motor Power Train)							
N/Número	Original	Descrição	QT	N/ Número	Original	Descrição	QT
10302 CV		Junta de cabeçote	01	10228 NA	90409709	Junta da admissão	01
10217 B	90354545	Junta da tampa de válvulas	01	10230 B		Anel da válvula termostática	01
10221 S	93227660	Junta da tubagem	01	10856 B		Anel de borracha 50 x 58 x 4.0 mm	01

RETIFICAÇÃO DE VÁLVULAS – STILO / PÁLIO 1.8 – 16 VÁLVULAS (POWER TRAIN)

10301 CV	10218 B	810208 B					
10220 NS	10222 S	10822 S					
40014 CB Jogo de Juntas Superior Stilo / Pálio 1.8 - 16 Válvulas - sem cabeçote (motor Power Train)							
40014 CV CB Jogo de Juntas Superior Stilo / Pálio 1.8 - 16 Válvulas - com cabeçote (motor Power Train)							
N/Número	Original	Descrição	QT	N/ Número	Original	Descrição	QT
10301 CV		Junta do cabeçote	01	10222 S	93227660	Junta inferior do coletor	01
10218 B	90501525/26	Junta da tampa de válvulas	01	10822 S	90128293	Junta da saída de escape	01
10220 NS		Junta da admissão	01	810208 B		Kit de borrachas	01

RETIFICAÇÃO DE VÁLVULAS – TIPO / TEMPRA 2.0 – 8 VÁLVULAS

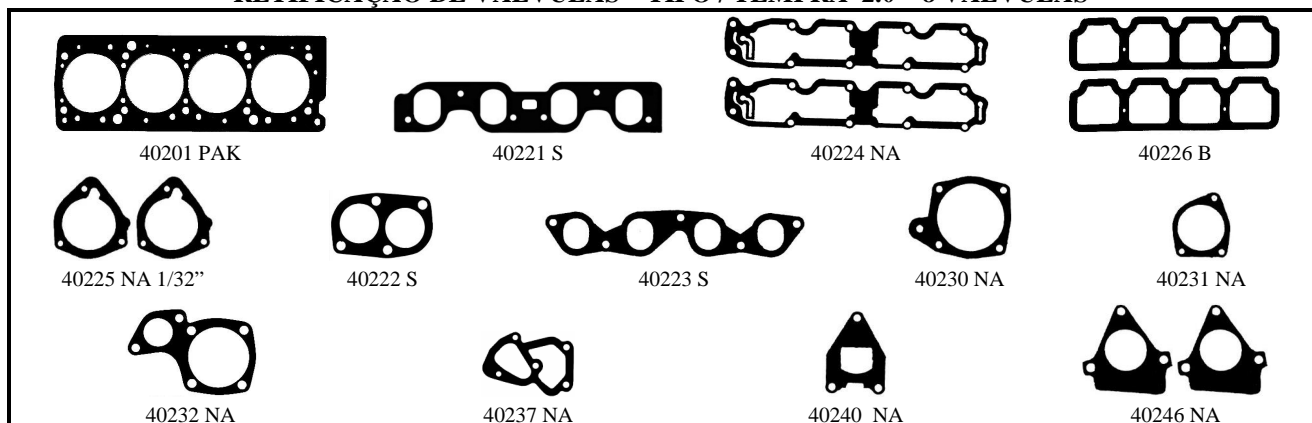

40211 CB N. Orig. 70961176-1 Jogo de juntas superior do Tipo / Tempra 2.0 8 válvulas - sem cabeçote

40211 PAK CB N. Orig. 70961176/1G Jogo de juntas superior do Tipo / Tempra 2.0 8 válvulas - com cabeçote

N/Número	Original	Descrição	QT	N/ Número	Original	Descrição	QT
40201 PAK	7702783	Junta do cabeçote	01	40230 NA	7679976	Junta do corpo da bomba d'água	01
40221 S	7709759	Junta do coletor de admissão	01	40231 NA	7625514	Junta da válvula termostática	01
40222 S	4176386	Junta da saída de escape	01	40232 NA	7679976	Junta da bomba d'água	01
40223 S	7624284	Junta do coletor de escape	01	40237 NA		Junta da bomba d'água	01
40224 NA	7676324	Junta lateral da tampa de válvulas	02	40240 NA	7701854	Junta da bba d'água válv. termost.	01
40225 NA	7628319	Junta tampa do comando auxiliar	02	40246 NA	7703016	Junta do lado do volante	02
40226 B	7715789	Junta da tampa de válvulas	02				

RETIFICAÇÃO DE VÁLVULAS – TIPO / TEMPRA 2.0 – 16 VÁLVULAS

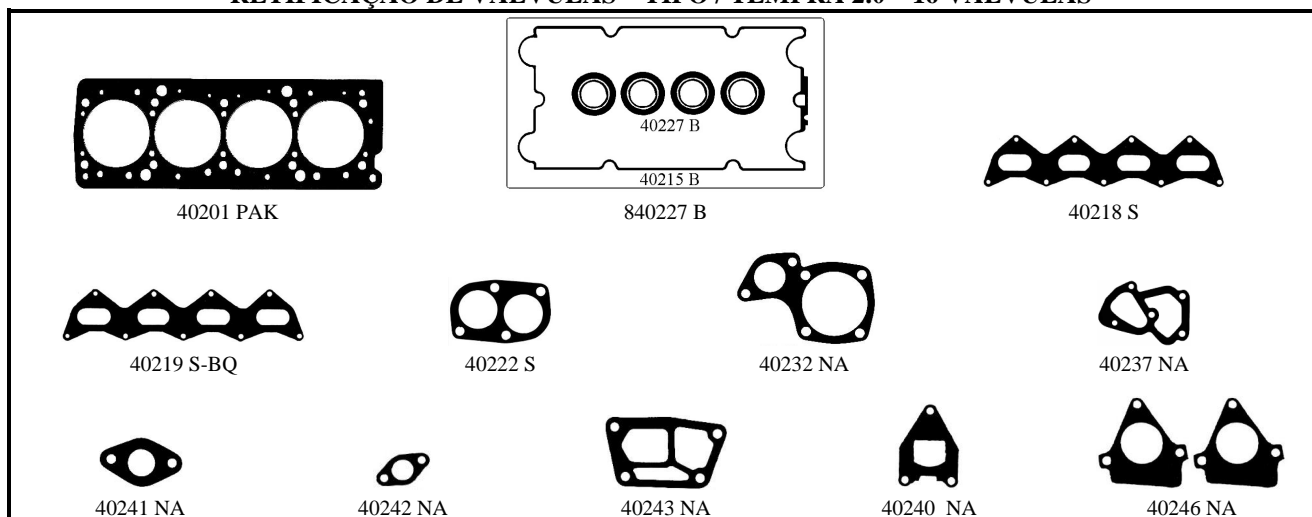

40212 CB N. Orig. 7076950/1 Jogo de juntas superior do Tipo / Tempra 2.0 16 válvulas - sem cabeçote

40212 PAK CB N. Orig. 7076950/1G Jogo de juntas superior do Tipo / Tempra 2.0 16 válvulas - com cabeçote

N/Número	Original	Descrição	QT	N/ Número	Original	Descrição	QT
40201 PAK	7702783	Junta do cabeçote	01	40240 NA	7701854	Junta da bba d'água válv. termost.	01
40218 S	7700581	Junta do coletor de escape	01	40241 NA	7639644	Junta do coletor de admissão	01
40219 S-BQ	7668195	Junta do coletor de admissão	01	40242 NA	7625743	Junta do tubo respirador de óleo	01
40222 S	4176386	Junta da saída de escape	01	40243 NA	4179155	Junta da bomba d'água ao bloco	01
40232 NA	7625508	Junta da bomba d'água	01	40246 NA	7703016	Junta do lado do volante	02
40237 NA		Junta da bomba d'água	01	840227 B	50008494	Kit de borracha	01

RETIFICAÇÃO DE VÁLVULAS

FIAT MOTORES 1050 / 1300 - FIAT 147 / OGGI / PANORAMA / UNO / PRÊMIO / ELBA / SPAZIO

40301 PAK / ALC	40326 CB	40321 S					
40322 S	40331 GV	40336 NA					
40337 NA	40339 NA	40341 GV	40342 GV				
40311 CB	N. Orig. 7077611-1	Jogo de juntas superior do motor 1050 / 1300 / Fiat 147 / Oggi / Panorama / Uno / Prêmio / Elba / Spazio - sem cabeçote					
40311 PAK CB	N. Orig. 7077611-X-G	Jogo de juntas superior do motor 1050 / 1300 / Fiat 147 / Oggi / Panorama / Uno / Prêmio / Elba / Spazio - com cabeçote					
N/Número	Original	Descrição	QT	N/ Número	Original	Descrição	QT
40301 PAK	7506643	Junta do cabeçote	01	40336 NA	4325360	Junta tampa traseira ao eixo manivela	01
40321 S	7732314	Junta do coletor escape	01	40337 NA	4346415	Junta corpo da bomba d'água ao bloco	01
40322 S		Junta da saída de escape	01	40339 NA	4296113	Junta da tubagem	01
40326 CB	4323710	Junta da tampa de válvulas	01	40341 GV	4193959	Flange entrada bomba d'água	01
40331 GV	4250780	Junta corpo da bomba d'água	01	40342 GV	4351195	Junta do termostato	01

RETIFICAÇÃO DE VÁLVULAS - MOTOR FIAT 1500 - FIASA

40001 PAK / ALC	40326 CB	40421 S					
40322 S	40331 GV	40336 NA					
40337 NA	40339 NA	40341 GV	40342 GV				
40411 CB	N. Orig. 7077616-X-1	Jogo de juntas superior do Fiat 1500 / Fiasa - sem cabeçote					
40411 PAK CB	N. Orig. 7077616-X-G	Jogo de juntas superior do Fiat 1500 / Fiasa - com cabeçote					
N/Número	Original	Descrição	QT	N/ Número	Original	Descrição	QT
40001 PAK	7702783	Junta do cabeçote	01	40337 NA	4346415	Junta corpo da bomba d'água ao	01
40322 S		Junta da saída de escape	01	40339 NA	4296113	Junta da tubagem	01
40326 CB	4323710	Junta da tampa de válvulas	01	40341 GV	4193959	Flange entrada bomba d'água	01
40331 GV	4250780	Junta corpo da bomba d'água	01	40342 GV	4351195	Junta do termostato	01
40336 NA	4325360	Junta tampa traseira ao eixo manivela	01	40421 S		Junta da tubagem admissão / escape	01

RETIFICAÇÃO DE VÁLVULAS - MOTOR 1500 – UNO / PRÊMIO / ELBA (SEVEL)

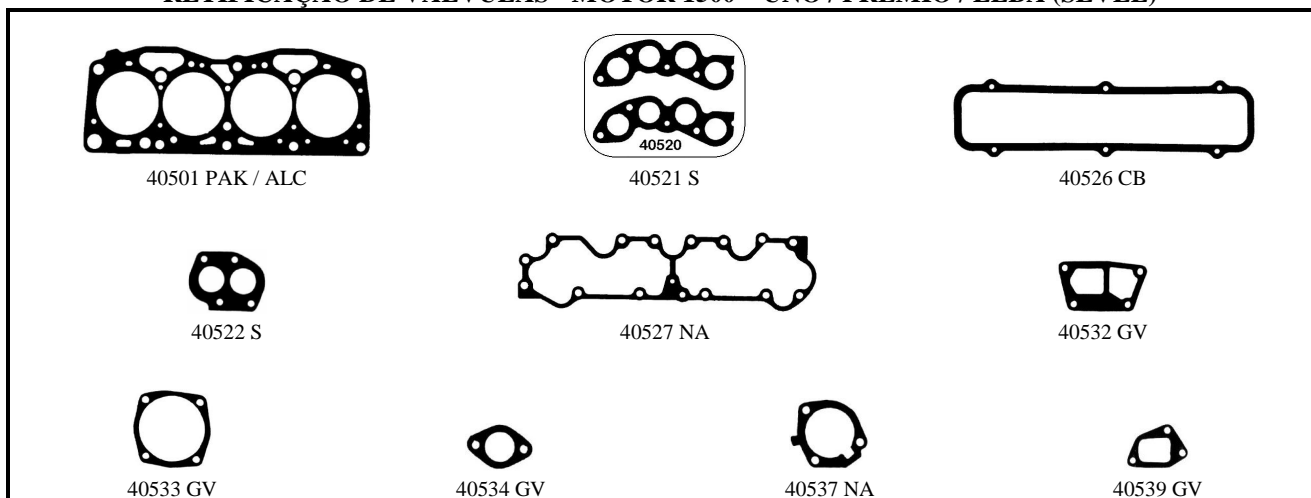

40511 CB N. Orig. 7074220-X-1 Jogo de juntas superior do motor 1500 - Uno / Prêmio / Elba (Sevel) - s/ cabeçote

40511 PAK CB N. Orig. 7074220-X-G Jogo de juntas superior do motor 1500 - Uno / Prêmio / Elba (Sevel) - c/ cabeçote

N/Número	Original	Descrição	QT	N/ Número	Original	Descrição	QT
40501 PAK	7508621	Junta do cabeçote	01	40532 GV	4179155	Junta da bomba ao bloco	01
40521 S	4309031	Junta do coletor de admissão	01	40533 GV	4179154	Junta corpo da bomba d'água	01
40522 S		Junta da saída de escape	01	40534 GV	4193959	Flange entrada da bomba d'água	01
40526 CB	4300225	Junta da tampa de válvulas	01	40537 NA	4179177	Junta tampa óleo comando válvulas	01
40527 NA	4474289	Junta superior das válvulas (gaiola)	01	40539 GV	4198159	Junta bocal da saída d'água	01

RETIFICAÇÃO DE VÁLVULAS - MOTOR 1600 – UNO / PRÊMIO / ELBA (SEVEL)

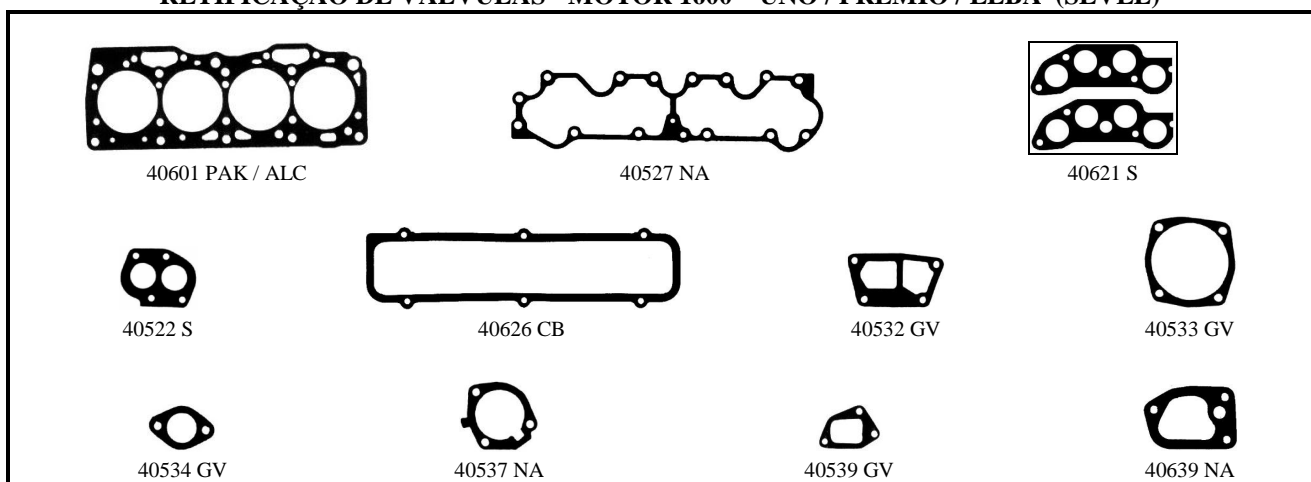

40611 CB N. Orig. 7075342-X-1 Jogo de juntas superior do motor 1600 -Uno / Prêmio / Elba (Sevel) s/ cabeçote

40611 PAK CB N. Orig. 7075342-X-G Jogo de juntas superior do motor 1600 -Uno / Prêmio / Elba (Sevel) c/ cabeçote

N/Número	Original	Descrição	QT	N/ Número	Original	Descrição	QT
40601 PAK	7667005	Junta do cabeçote	01	40537 NA	4179177	Junta tampa do óleo do comando	01
40522 S		Junta da saída de escape	01	40539 GV	4198159	Junta bocal da saída d'água	01
40527 NA	4474289	Junta superior das válvulas (gaiola)	01	40621 S	7625373	Jg juntas col. Admissão / escape	01
40532 GV	4179155	Junta da bomba ao bloco	01	40626 CB	7554851	Junta da tampa de válvulas	01
40533 GV	4179154	Junta corpo da bomba d'água	01	40639 NA	7615049	Junta da válvula termostática	01
40534 GV	4193959	Flange entrada da bomba d'água	01				

RETIFICAÇÃO DE VÁLVULAS – TIPO 1.6 (SEVEL)



40601 PAK



40625 CB



40619 S



40522 S



40627 NA



40341 GV



40533 GV



40537 NA



40632 GV



40637 NA



40642 GV

40612 CB Jogo de juntas superior do motor do Tipo 1.6 (Sevel) – sem cabeçote

40612 PAK CB Jogo de juntas superior do motor do Tipo 1.6 (Sevel) – com cabeçote

N/Número	Original	Descrição	QT	N/ Número	Original	Descrição	QT
40601 PAK	7667005	Junta do cabeçote	01	40625 CB	4474289	Junta superior das válvulas	01
40341 GV	4193959	Junta da saída da bba d'água	01	40627 NA	7784728	Junta da tampa de válvulas	01
40522 S		Junta da saída de escape	01	40632 GV	97052379	Junta da bba d'água	01
40533 GV	4179154	Junta corpo da bomba d'água	01	40637 NA	7597760	Junta da tampa posterior bloco	01
40537 NA	4179177	Junta tampa do óleo do comando	01	40642 GV	46558455	Junta da válvula termostática	01
40619 S	7772495	Junta do coletor admissão / escape	01				

RETIFICAÇÃO DE VÁLVULAS – PÁLIO / SIENA / TIPO 1.6 - 16 VÁLVULAS

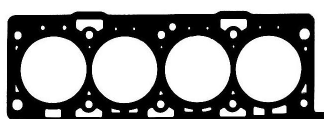

40602 NA



40622 S

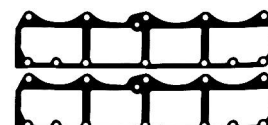

40623 S



40624 S



40628 S



40629 B



40633 GV

40613 CB Jogo de juntas superior do motor do Pálio / Siena / Tipo 1.6 - 16 Válvulas - sem cabeçote

40613 PAK CB Jogo de juntas superior do motor do Pálio / Siena / Tipo 1.6 - 16 Válvulas - com cabeçote

N/Número	Original	Descrição	QT	N/ Número	Original	Descrição	QT
40602 NA	46410960	Junta de cabeçote	01	40628 S	46410505	Junta do coletor de admissão	01
40622 S	46412116	Junta do coletor de escape	01	40629 B	46402220	Borracha da admissão	04
40623 S	7773831	Junta superior cabeçote	02	40633 GV	7770023	Junta da bba d'água	01
40624 S	46737544	Junta da saída de admissão	01				

RETIFICAÇÃO DE VÁLVULAS - MOTOR FIRE 1000 - 8 VÁLVULAS - UNO / PÁLIO / SIENA

40701 PAK	40726 B	40721 NS	40722 NS				
40728 B	40737 NA	40742 NA	ORI 133				
			ORING 2217				
40711 CB Jogo de juntas superior do motor Fire 1000 8 válvulas - Uno / Pálio / Siena - sem cabeçote							
40711 PAK CB Jogo de juntas superior do motor Fire 1000 8 válvulas - Uno / Pálio / Siena - com cabeçote							
N/Número	Original	Descrição	QT	N/ Número	Original	Descrição	QT
40701 PAK	46546120	Junta do cabeçote	01	40737 NA	46761181	Junta da bomba d'água	01
40721 NS	46546134	Jogo de juntas coletor de escape	01	40742 NA	7604488	Junta do termostato	01
40722 NS	46465291	Junta da saída de escape	01	ORI 133		Anel de borracha 45,69 x 2,62 mm	01
40726 B	46748519	Junta da tampa de válvulas	01	ORING 2217	14463580	Anel de borracha 29,58 x 3,53	01
40728 B	71716583	Anel do coletor admissão	04				







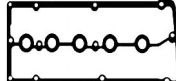

RETIFICAÇÃO DE VÁLVULAS - MOTOR FIRE 1000 - 16 VÁLVULAS - PÁLIO / SIENA

40702 PAK	40725 NA	40727 NS	40718 B	40719 B			
40731 NA	40737 NA	40742 NA	40624 NS	11078 B			
				ORING 2217			
				ORING 2217			
40712 CB Jogo de juntas superior do motor Fire 1000 16 válvulas - Pálio / Siena 2001 ED - sem cabeçote							
40712 PAK CB Jogo de juntas superior do motor Fire 1000 16 válvulas - Pálio / Siena 2001 ED - com cabeçote							
N/Número	Original	Descrição	QT	N/ Número	Original	Descrição	QT
11078	7689903	Guarnição de borracha	01	40727 NS	46526271	Jogo do coletor de escape	01
40624 NS	46774747	Junta da saída de escape	01	40731 NA	46751961	Junta	01
40702 PAK	46541740	Junta de cabeçote	01	40737 NA	46761181	Junta da bomba d'água	01
40718 B	71716583	Anel do coletor de admissão	04	40742 NA	7604488	Junta do termostato	01
40719 B	71716584	Anel do coletor de admissão	01	ORI 133		Anel de borracha do comando	01
40725 NA	46513955	Junta da tampa de válvulas	01	ORING 2217	14463580	Anel de borracha 29,58 x 3,53	01







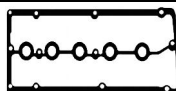

MAREA 2.0 - 20 VÁLVULAS (ATÉ 2000)

40801 PAK ALC SC	840826 B	40821 NS	40822 NS	840806 B			
40823 NS	40830 NA	10452 NA	40831 NA	AAA 018			
40811 CB Jogo de juntas superior - Marea 2.0 - 20 V até 2000 - sem cabeçote							
40811 PAK ALC SC Jogo de juntas superior - Marea 2.0 - 20 V até 2000 - com cabeçote							
N/Número	Original	Descrição	QT	N/ Número	Original	Descrição	QT
10452 NA		Junta da injeção eletrônica	01	40830 NA		Junta da bomba d'água	01
40801 PAK ALC SC		Junta do cabeçote	01	40831 NA		Junta do cano d'água	01
40821 NS		Junta da tubagem de escape	01	840806 B		Kit de borrachas	01
40822 NS	46772217	Junta do escape	01	840826 B		Kit da tampa de válvulas	01
40823 NS		Junta da admissão	01	AAA 018		Arr. de alum. 18,2 x 24 x 1,5 mm	02







MAREA 2.0 - 20 VÁLVULAS (2001 EM DIANTE)

 40801 PAK ALC SC	 840827 B	 40821 NS	 40822 NS	 840806 B			
 40823 NS	 40830 NA	 10452 NA	 40831 NA	 AAA 018			
40812 CB Jogo de juntas superior - Marea 2.0 - 20 V - 2001 ED - sem cabeçote							
40812 PAK ALC SC Jogo de juntas superior - Marea 2.0 - 20 V - 2001 ED - com cabeçote							
N/Número	Original	Descrição	QT	N/ Número	Original	Descrição	QT
10452 NA		Junta da injeção eletrônica	01	40830 NA		Junta da bomba d'água	01
40801 PAK ALC		Junta do cabeçote	01	40831 NA		Junta do cano d'água	01
40821 NS		Junta da tubagem de escape	01	840806 B		Kit de borrachas	01
40822 NS	46772217	Junta do escape	01	840827 B		Kit da tampa de válvulas	01
40823 NS		Junta da admissão	01	AAA 018		Arr. de alum. 18,2 x 24 x 1,5 mm	02

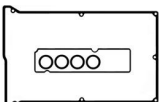
RETIFICAÇÃO DE VÁLVULAS - MAREA 2.4 - 20 VÁLVULAS (2001 ED)

 40802 PAK ALC SC	 840827 B	 40821 NS	 40822 NS	 840806 B			
 40823 NS	 40830 NA	 40831 NA	 10452 NA	 AAA 018			
40813 CB Jogo de juntas do superior do Marea 2.4 - 20 V - 2001 ED - sem cabeçote							
40813 PAK ALC SC Jogo de juntas do superior do Marea 2.4 - 20 V - 2001 ED - com cabeçote							
N/Número	Original	Descrição	QT	N/ Número	Original	Descrição	QT
10452 NA		Junta da injeção eletrônica	01	40830 NA		Junta da bomba d'água	01
40802 PAK ALC SC		Junta do cabeçote	01	40831 NA		Junta do cano d'água	01
40821 NS		Junta da tubagem de escape	01	840806 B		Kit de borrachas	01
40822 NS	46772217	Junta do escape	01	840827 B		Kit da tampa de válvulas	01
40823 NS		Junta da admissão	01	AAA 018		Arr. de alum. 18,2 x 24 x 1,5 mm	02

RETIFICAÇÃO DE VÁLVULAS - MAREA 1.8 - 16 VÁLVULAS

 40803 PAK ALC SC	 840825 B	 40825 SU	 840805 B				
 40827 NS	 40831 NA	 40841 NA					
40814 CB Jogo de juntas do superior do Marea 1.8 - 16 V - sem cabeçote							
40814 PAK ALC SC Jogo de juntas do superior do Marea 1.8 - 16 V - com cabeçote							
N/Número	Original	Descrição	QT	N/ Número	Original	Descrição	QT
40803 PAL ALC SC		Junta do cabeçote	01	40841 NA	60811331	Junta do cano d'água	01
40825 SU	60611531	Junta do coletor de escape	01	840805 B		Jogo de borrachas	01
40827 NS		Junta do coletor de admissão	01	840825 B		Kia da tampa de válvulas	01
40831 NA		Junta do cano d'água	01				